

Taladro broca (guía) 1/8"
 1/8" Drill bit (guide)

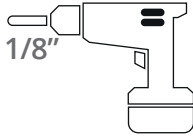

Broca cierra de 1 1/4"
 1 1/4" cup saw

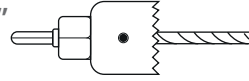

Lija grano 60
 60 grit sandpaper

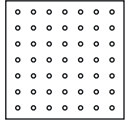

1

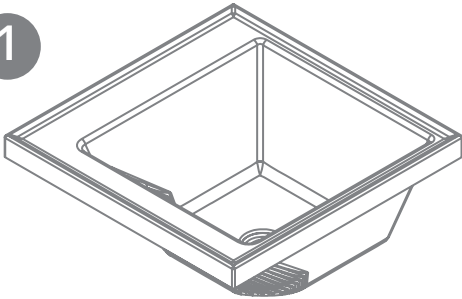

Para perforar el lavamanos a 4" o 8".
 * Lavarropas vista superior.

*To make faucet perforations on the sink for 4" and 8".
 * upper view of the laundry sink*

2

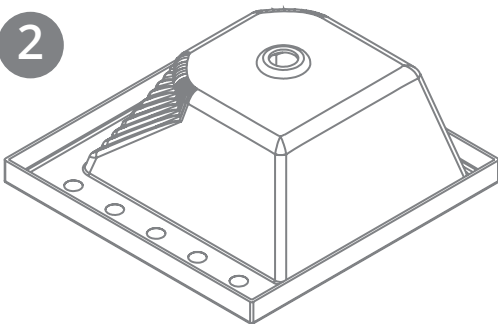

Haga una pequeña perforación solo con la broca guía, buscando el punto céntrico del orificio en el que desee instalar la grifería.
 * imagen del lavarropas por debajo.

*Make a small hole using the guide drill bit, aiming for the center of the hole where you want to install the faucet.
 * Down view of the sink.*

3

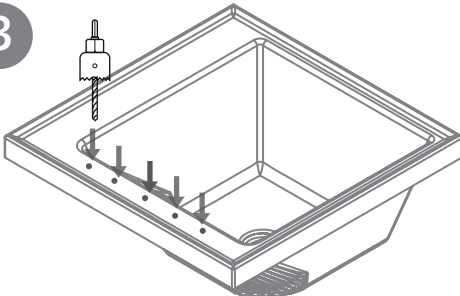

Perfore los orificios insinuados para instalar la grifería usando la copa sierra de 1 1/4". Esto se debe hacer con el lavarropas hacia arriba. Este proceso se repite para las perforaciones que la grifería requiera.

*Drill the holes guided by the marks made by the drill bit, using the 1 1/4" cup saw. This should be done drilling the front side of the lavarropas sink, repete this process for the othe holes required for your faucet
 * Isometric view of the sink.*

4

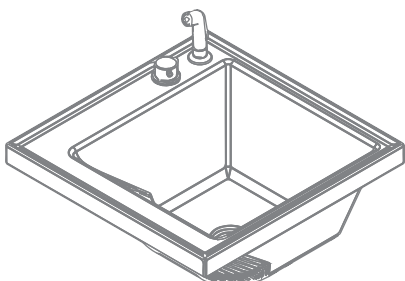

Se procede a instalar la grifería después de haber perforado perfectamente el orificio. (Lavarropas con grifería instalada).
 * imagen del lavarropas lateral.

*We proceed to install the faucet after drilling the hole and perfectly polished with 60 grit sandpaper (laundry sink with taps installed).
 * Lateral view of the laundry sink.*